

LUKOS



All-in-One

LK-790 Nara mini DVR

사용설명서 ver.1

루카스 제품을 구입해주셔서 감사합니다.

본 매뉴얼은 LK-790 Nara를 기준으로 작성되었으며
기술, 편집상 오류나 누락이 있을 수 있습니다.

매뉴얼의 업그레이드 내용 및 최신버전의 펌웨어는
루카스 홈페이지 www.lukashd.com에서 다운로드 받을 수 있습니다.

■ 제품 사용 전 속지사항 ■

- ※ 제품의 올바른 사용을 위하여 매뉴얼을 꼭 읽어주시기 바랍니다.
- ※ 본 매뉴얼의 모든 권리는 (주)큐알온텍에 있으며 저작권법에 따라 보호 받고 있습니다.
- ※ 제품의 성능 개선을 위해 사용자에게 사전 통보 없이 일부 기능이 변경될 수 있습니다.
- ※ 제품의 펌웨어 버전에 따라 기능상의 차이가 있을 수 있습니다.
- ※ 본 제품은 영상 촬영 보조제품입니다. 사고발생시 모든 책임은 소비자에게 있으니 제품의 취지에 맞게 사용하여 주십시오.

■ 보증과 책임의 범위 ■

- ※ 본 제품은 동영상 녹화가 목적인 영상 및 음성등의 기록장치이지만, 모든 영상 및 음성이 녹화되는 것을 보장하지는 않습니다.
- ※ 당사는 본 제품의 고장에 의한 손해, 데이터의 손실에 의한 손해, 그 외 본 제품과 관련하여 발생한 손해에 대하여 그 책임을 지지 않습니다.
- ※ 일반적인 메모리 저장장치는 사용 가능한 수명이 있으며, 정전기 또는 외부 전압 등에 의한 데이터 손실이 있을 수 있습니다. 중요한 데이터는 반드시 다른 미디어 (하드디스크, CD, 이동식저장매체)에 복사하여 보관하여 주십시오.
- ※ 메모리카드는 일반적으로 읽기 쓰기 속도저하 및 기타 불량에 의해 영상불량(영상녹화누락, 끊김, 프레임변화 및 누락, 기타 영상저장불량 등이 발생할 수 있습니다. 반드시 정품 메모리카드를 사용하시고, SD카드는 한달에 한번(16G 기준), 포맷하여 사용하시기 바랍니다.
- ※ 본 제품은 영상을 기록하는 보조장치입니다. 사용환경에 따라 녹화되지 않을 수 있으므로, 영상 확인을 위한 참고용으로만 활용하시기 바랍니다.

목차 CONTENTS

1. 안전 및 주의사항

1-1. 설치시 주의사항	04
1-2. GPS에 관한 주의사항	04
1-3. 메모리카드 관련 주의사항	05

2. 주요특징

3. 구성품 및 각 부의 명칭

3-1. 구성품 안내	07
3-2. 추가 구성품	07
3-3. 각 부의 명칭과 기능	08

4. 제품 설치하기

4-1. 상단 커버 분리하기	09
4-2. 설치하기	09
4-3. 각도 조절하기	09
4-4. LK-530 보조배터리 연결하기	10

5. 제품 사용하기

5-1. APP 시작하기	11
5-2. APP 연동하기	11
5-3. APP 사용하기	12
5-4. APP에서 펌웨어 업그레이드 하기	14
5-5. NAS 사용하기	14
5-6. Wi-Fi 채널 변경하기	14
5-7. 전용 뷰어	15
5-8. 녹화 영상 재생 화면 표시 내용	17

6. 제품 규격 및 A/S

6-1. 제품 규격	18
6-2. A/S 안내	19
6-3. A/S 신청 전 확인사항	20
6-4. 제품등록	21
6-6. 품질보증서	23

# 부록	22
------	----

1. 안전 및 주의사항

1-1. 설치시 주의사항

안전 및 제품의 고장을 줄이기 위하여 본 기기를 사용하기 전에 아래의 내용을 반드시 숙지하신 후 사용하십시오. 제품을 올바르게 사용하여 사용자의 안전을 보호하고 재산상의 손해 등을 막기 위한 내용이니 반드시 읽고 올바르게 사용하여 주십시오.

- ※ 제품 운반 또는 설치시 충격을 가하지 마십시오.
- ※ 진동이나 충격이 있는 곳에 설치하지 마십시오. 고장의 원인이 됩니다.
- ※ 제품 동작 중에는 제품을 움직이거나 이동시키지 마십시오.
- ※ 청소를 할 때는 전원을 차단한 후 반드시 마른 수건으로 닦아 주십시오.
- ※ 전원 코드 부분을 잡아 당겨 빼거나 젖은 손으로 전원 플러그를 만지지 마십시오.
- ※ 파손된 전원 코드를 사용하는 경우 화재 및 감전의 위험이 있습니다.
- ※ 본 기기 내부에는 감전 위험 부위가 있으므로 임의로 뚜껑을 열지 마십시오.
- ※ 물 또는 습기 등의 방수가 되지 않는 곳에 노출시키지 마십시오.
- ※ 벽이나 천장 등에 설치 시 안전하고 확실하게 고정하고 적정 온도를 유지하도록 합니다. 공기의 순환이 없는 밀폐된 공간에 설치할 경우 화재의 원인이 될 수 있습니다.
- ※ 고장 및 감전의 위험이 있는 온도변화가 심한 곳이나 습기가 많은 곳을 피하고, 접지되지 않은 전원 확장 케이블, 피복이 벗겨진 전원 코드를 사용하지 않도록 합니다.
- ※ 천동, 번개가 잦은 지역에서는 낙뢰 보호기를 사용하기를 권장합니다.
- ※ 본 기기에서 이상한 냄새나 연기가 나면 즉시 전원을 차단하고 루카스 고객센터로 연락하십시오.

1-2. GPS에 관한 주의사항

- ※ 일반 상업용 GPS는 15m이상의 오차범위가 있습니다. 건물, 지하, 터널, 가로수 등의 영향을 받을 경우 오차 범위는 더욱 커지며, GPS 신호를 수신할 수 없는 경우가 발생할 수 있습니다.
- ※ 날씨나 기타 환경에 따라 제품에 전원이 켜지고 나서 최초 GPS신호를 수신시 시간이 오래 걸릴 수 있습니다.

1-3. 메모리카드 관련 주의사항

1. 녹화 중에 강제로 메모리카드를 빼지 마십시오.

반드시 전원을 끈 후에 메모리카드를 제거해 주십시오. 전원이 켜져 있는 상태에서 메모리카드를 제거하면 녹화영상 파일이 깨질 수 있으며, 제품 또는 메모리카드의 심각한 오동작을 유발시킬 수 있습니다.

2. SD카드는 최소한 한달에 한번(16G 기준) 포맷하시기를 권장합니다.

mini DVR은 쓰기과 지우기를 반복함으로 인해 메모리카드 및 파일이 손상될 수 있습니다.

따라서 주기적으로 포맷을 해주면 메모리카드 및 파일 손상을 방지 할 수 있습니다. 또한 메모리카드의 품질 보증기간은 6개월이며, 보증기간이 지난 메모리카드를 계속 사용하여 발생된 녹화오류에 대해서는 당사에 책임이 없습니다.

3. 메모리카드는 당사가 공급한 제품을 사용해 주시기 바랍니다.

당사가 공급한 제품 이외의 타 메모리카드를 사용하였을 경우 발생하는 문제에 대해서는 책임을 지지 않습니다.

4. 메모리카드 탈부착시 화상에 주의하시기 바랍니다.

메모리카드는 고온에서 동작하므로 탈부착시 화상의 위험이 있습니다.

5. 메모리카드의 성능에 따라 동작온도는 변경될 수 있습니다.

6. 녹화영상 데이터는 별도의 저장장치(PC, 외장하드 등)에 백업하여 보관하시기 바랍니다.

메모리카드 외의 별도의 저장장치에 백업을 하여 보관을 해두시면, 중요한 데이터의 분실을 방지하실 수 있습니다.

7. 환경설정 등에서 모드 설정을 변경할 경우에는 반드시 메모리카드를 포맷하여 사용하십시오.

8. 메모리카드의 포맷은 루카스 전용 뷰어 혹은 전용 APP에서 해 주시기 바랍니다.

SD카드 리더기를 이용하여 PC에 메모리카드를 연결한 후 루카스 전용뷰어를 이용하여 포맷하시거나, 전용 APP의 LUKAS 설정에서 포맷하여 주시기 바랍니다.

2. 주요특징

2. 주요 특징

- ▶ 2.1M Effective Pixel CMOS Image 센서 적용
- ▶ 1920X1080p Full HD 녹화, 최대 30fps
- ▶ 다양한 녹화기능 지원
 - 상시 녹화 : 3분, 5분 또는 10분 단위의 녹화파일을 연속생성
 - 동작 감지 녹화
 - 이벤트(지진 감지) 녹화
- ▶ SD카드 256GB의 국내 최대용량 메모리 지원 (기본 8GB 제공)
- ▶ Wi-Fi 지원 (802.11b/g/n (2.4~2.4835GHz))
- ▶ 동작온도 : -30℃~ 80℃
- ▶ Dual OS 지원 : 안드로이드 / iOS, Windows / MAC
- ▶ 편리한 카메라 각도 조절 : 상/하, 좌/우 조절 가능
- ▶ 시큐리티 LED 지원
- ▶ 외장 Wi-Fi 안테나(옵션) 지원
- ▶ 외장 GPS(옵션) 지원
- ▶ NAS 서버(옵션) 연동 지원

3. 구성품 및 각 부의 명칭

3-1. 기본 구성품

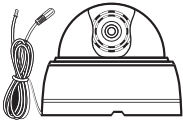

본체

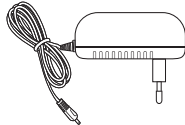

전원 케이블

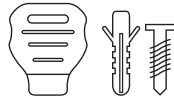

상단 커버 오픈너,
나사 보조줄, 고정 나사



SD카드
(본체에 내장)



사용자 설명서

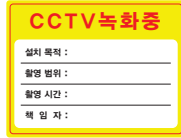

촬영 안내 스티커

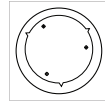

가이드 패턴

- 그림과 같은 기본 구성품들이 빠짐없이 들어있는지 확인하여 주시기 바랍니다.
- 각종 구성품은 반드시 정품을 사용해 주시기 바랍니다.
- 구성품은 루카스 홈페이지 쇼핑몰(www.lukashd.com)에서 구매하실 수 있습니다.

3-2. 추가 구성품



외장 GPS

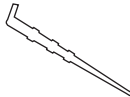

외장 안테나



야기 안테나

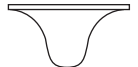

돔 안테나

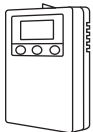

LK-530
보조배터리

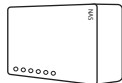

NAS

3-3. 각 부의 명칭과 기능

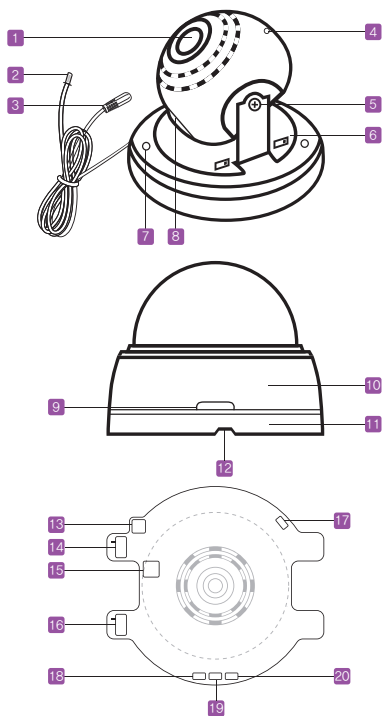

명 칭	
1	mini DVR 렌즈
2	외장 Wi-Fi 안테나 연결 잭
3	전원 케이블 연결 잭
4	시큐리티 LED
5	수직 회전대
6	수평 회전대
7	벽/천장 설치 홀
8	SD 슬롯
9	상단 커버 오픈용 홀
10	상단 커버
11	하단 커버
12	케이블 진입 홀
13	외장 안테나 연결 단자
14	Wi-Fi / NAS 접속모드 스위치
15	내장 안테나 연결 단자
16	녹화모드 스위치 ※ Motion Mode : 동작 감지 녹화 ※ Always Mode : 상시 녹화
17	SD카드 포맷 버튼
18	모션감지 단자
19	GPS 입력 단자
20	전원 입력 단자

※ 시큐리티 LED

상시 녹화 중	동작감지 녹화 중(대기상태)	지진(이벤트) 감지 녹화 중	동작감지 감지 녹화 중
10초에 한번 씩 깜빡임	1초에 한번씩 깜빡임	빠르게 깜빡임	빠르게 깜빡임

※ 뷰어 또는 APP의 환경설정)기본기능에서 LED On/Off를 설정할 수 있습니다. OFF일 때에는 시큐리티 LED가 동작하지 않습니다.

4. 제품 설치하기

4-1. 상단 커버 분리하기

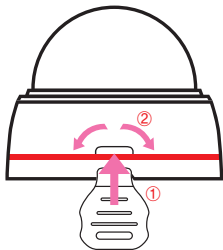

동봉되어 있는 상단 커버 오프너를 mini DVR의 빨간 선 부분에 있는 홈에 맞춰 끼운 뒤 시계방향 또는 반시계방향으로 돌려주면 상단 커버가 분리 됩니다.

※ mini DVR을 천정에 설치한 후 상단 커버를 분리 할 경우 상단 커버가 바닥에 떨어질 수 있습니다.

※ 젖은 손으로 내부를 만지면 감전의 위험이 있습니다.

4-2. 설치하기

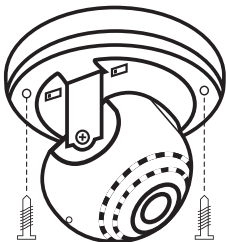

1. mini DVR과 함께 제공되는 설치용 나사를 이용하여 하단 커버를 벽 또는 천정에 고정 합니다.

※ 가이드 패턴을 이용하여 나사의 간격을 확인할 수 있습니다.

※ 벽 또는 천정에 고정할 때에는 전원선이 하단 커버의 케이블 진입 홈에 들어가도록 위치시켜 주십시오.

2. mini DVR 전원잭과 어댑터의 전원잭을 연결한 뒤 전원을 연결 합니다.

3. 영상에 적절한 각도로 렌즈의 각도를 조절합니다.

※ 자세한 내용은 "각도 조절"부분을 참조하세요.

4. 상단 커버를 하단 커버에 고정시킵니다.

4-3. 각도 조절하기

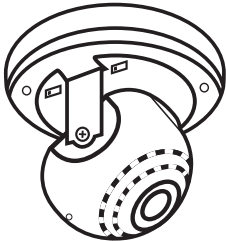

1. 수직 회전대를 이용하여 렌즈의 상/하 각도를 조절 합니다.

2. 수평 회전대를 이용하여 렌즈의 좌/우 각도를 조절 합니다.

※ 각도 조절 시 렌즈에 이물질이 묻지 않도록 주의해 주시기 바랍니다.

※ 각도 조절 중 Wi-Fi 안테나 또는 DC잭이 빠지지 않도록 주의 해 주시기 바랍니다.

4-4. LK-530 보조배터리 연결하기

1. 가정용 어댑터를 LK-530의 DC-IN에 연결합니다.

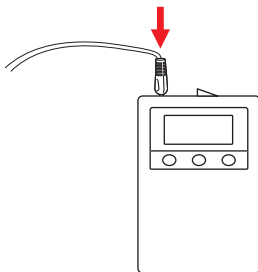
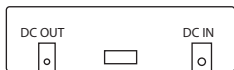

2. LK-530의 연결 케이블을 DC OUT에 연결 합니다.

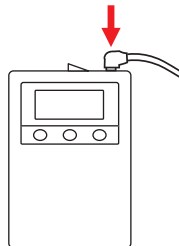
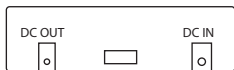

2. LK-530의 케이블과 mini DVR의 전원 케이블 연결 단자를 연결 합니다.

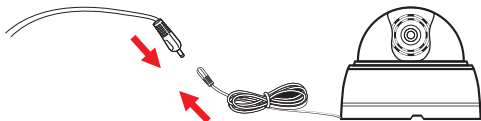

5. 제품 사용하기

5-1. APP 시작하기

- ※ 스마트폰에 Lukas 애플리케이션을 설치하고 실행하십시오.
 - Lukas 애플리케이션은 구글 플레이스토어와 애플 앱스토어에서 "루카스"로 검색하면 다운로드 받을 수 있습니다.
 - Lukas 애플리케이션은 Android 4.0이상, iOS 5.0이상에서 사용할 수 있습니다.
 - 스마트폰의 종류에 따라 일부 기능이 지원되지 않을 수 있습니다.
- ※ Wi-Fi / NAS 접속 모드 스위치가 Wi-Fi로 되어 있는지 확인 해 주세요.
- ※ Wi-Fi 기능을 통해 녹화 영상 재생 시 데이터 전송속도에 따라 수신이 원활하지 않을 수 있습니다.
- ※ 사용 환경 및 통신 상태에 따라 접속 거리가 달라 질 수 있습니다.
- ※ 스마트폰의 종류에 따라 동영상 저장 위치가 달라질 수 있습니다.

5-2. APP 연동하기

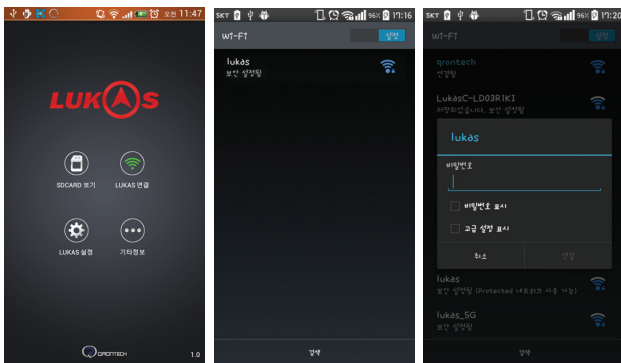

[LUKAS APP 초기 화면]

[Wi-Fi 단말기 연결]

[비밀번호 입력]

- 메인 화면에서 LUKAS 연결 버튼을 터치 합니다.
 - ※ 스마트폰과 mini DVR이 연결되면 LUKAS 연결 아이콘이 녹색으로 표시 됩니다.
- Wi-Fi 목록에서 루카스를 선택 합니다.
- 초기 비밀번호 '11111111'을 입력하면 mini DVR과 스마트폰이 연결 됩니다.
 - ※ 사용 환경 및 통신 상태에 따라 접속 시간이 달라 질 수 있습니다.
 - ※ 제품 출하 시에는 고객의 편익을 위해 초기 비밀번호가 설정되어 있습니다. 타인의 접속을 방지하기 위해 반드시 비밀번호를 재설정해주세요.
 - ※ 단말기 이름과 비밀번호는 루카스 전용 뷰어에서도 설정이 가능 합니다.

5-3-1. APP 사용하기 - SD CARD 보기

※ 스마트폰에 다운로드 받은 영상을 확인할 수 있습니다.

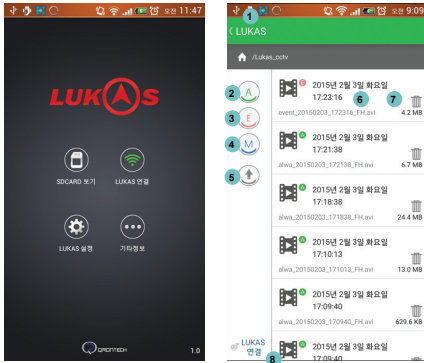

1. 이전화면 버튼 : Main Screen 화면으로 이동
2. 상시 버튼 : 리스트에 상시 영상만 나오도록 정렬
3. 이벤트 버튼 : 리스트에 이벤트 영상만 나오도록 정렬
4. 동작감지 버튼 : 리스트에 동작감지 영상만 나오도록 정렬
5. 오름/내림 버튼 : 시간 순 오름/내림차순 재정렬
6. 재생 버튼 : 해당 파일을 재생하기 위해 Player로 이동
7. 휴지통 버튼 : 해당 파일을 삭제
8. Wi-Fi 버튼 : 'LUKAS연결' 화면으로 이동

5-3-2. APP 사용하기 - LUKAS연결

※ 스마트폰과 mini DVR이 연동이 안되어 있을때는 아이콘이 회색으로 표시되며, 연동 되어 있을 때는 녹색으로 표시 됩니다.

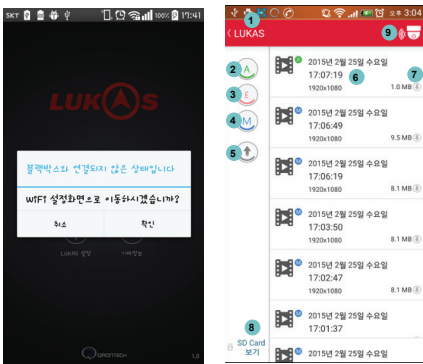

1. 이전화면 버튼 : Main Screen 화면으로 이동
2. 상시 버튼 : 리스트에 상시 영상만 나오도록 정렬
3. 이벤트 버튼 : 리스트에 이벤트 영상만 나오도록 정렬
4. 동작감지 버튼 : 리스트에 동작감지 영상만 나오도록 정렬
5. 오름/내림 버튼 : 시간 순 오름/내림차순 재정렬
6. 재생 버튼 : 해당 파일을 재생하기 위해 Player로 이동
7. 다운로드 버튼 : 해당 파일을 스마트폰으로 다운로드하여 저장
※ 동영상 저장 위치는 스마트폰의 종류에 따라 달라질 수 있습니다.
8. SD카드 버튼 : 'SD CARD 보기'의 리스트 화면으로 이동
9. LIVE 버튼 : 현재 녹화중인 영상을 볼 수 있는 화면으로 이동

[Wi-Fi 연결이 안되어 있을 때]

[Wi-Fi 연결이 되어 있을 때]

5-3-3. APP 사용하기 - LUKAS설정

- ※ 스마트폰과 mini DVR이 Wi-Fi로 연동되어 있어야 이용할 수 있는 화면입니다.
- ※ 사용하는 모델에 따라 표시 항목이 달라질 수 있습니다.
- ※ 변경된 설정값을 저장하는 동안 mini DVR과 스마트폰 모두 On 상태로 유지되어야 합니다.



1. 이전화면 버튼 : Main Screen 화면으로 이동
2. 저장 버튼 : 변경된 설정을 저장
3. 영상설정 버튼 : 영상설정 메뉴로 이동
4. 기본기능 버튼 : 기본기능 메뉴로 이동
5. 부가기능 버튼 : 부가기능 메뉴로 이동
6. 오디오 버튼 : 오디오 메뉴로 이동
7. 설정초기화 버튼 : 환경설정을 초기화 하는 기능
8. 시간동기화 버튼 : mini DVR의 시간을 스마트폰과 동기화 하는 기능
9. SD카드포맷 버튼 : mini DVR의 SD카드를 포맷하는 기능
10. Wi-Fi연결정보 버튼 : Wi-Fi의 SSID와 PASSWORD를 확인 및 변경하는 기능
11. 펌웨어업데이트 버튼 : 업데이트가가능 할 경우 펌웨어업데이트 하는 기능

5-3-4. APP 사용하기 - 기타정보



1. 이전화면 버튼 : Main Screen 화면으로 이동
2. App 버전 표시 : 현재 어플의 버전 표시
3. 펌웨어다운로드 버튼 : 펌웨어 다운로드
4. mini DVR 펌웨어 버전 버튼 : 현재 mini DVR의 버전 표시
5. 고객센터|원센터 버튼 : 루카스 고객센터 통화 연결
6. YouTube 버튼 : 루카스 YouTube로 이동
7. 홈페이지 버튼 : 루카스 홈페이지로 이동

5-4. APP에서 펌웨어 업그레이드 하기

1. 스마트폰과 mini DVR을 Wi-Fi로 연결후 '기타정보' → mini DVR 펌웨어 버전' 에서 현재 사용중인 버전을 확인합니다.
 2. 인터넷에서 최신 펌웨어를 받으위해서 Wi-Fi 를 해제하고 '기타정보' → 펌웨어 다운로드를 터치 합니다.
 3. 리스트에서 최신 펌웨어를 스마트폰으로 다운 받습니다. (사용자 스마트폰에 따라 데이터 과금이 될수 있습니다.)
 4. mini DVR에 최신 펌웨어를 업로드 하기 위해서 다시 스마트폰과 mini DVR을 Wi-Fi로 연결합니다.
 5. LUKAS 설정 → 펌웨어 업데이트' 에서 다운받은 최신 펌웨어를 선택하여 mini DVR에 업로드 합니다.
 6. 최신 펌웨어로 업로드 후 mini DVR이 재부팅하고 정상 동작 될때까지 기다립니다.
- ※ 펌웨어 업데이트중에는 스마트폰과 mini DVR 모두 전원을 유지 해야 합니다.

5-5. NAS 사용하기

1. Wi-Fi / NAS 접속모드 스위치가 NAS로 되어 있는지 확인 합니다.
2. 루카스 뷰어에서 NAS 관련 정보를 입력 합니다.

5-6. Wi-Fi 채널 변경하기

- ※ 주변 환경에 따라 Wi-Fi 품질의 차이가 발생 될 수 있습니다.
- 이 경우 Lukas 전용 뷰어 혹은 스마트폰의 앱을 이용하여 해당 채널을 변경 할 수 있습니다.
- ※ 구글 마켓에서 '와이파이 어날라이저'를 통해 현재 사용자 주변의 Wi-Fi 채널을 확인 할 수 있습니다.
- 비어있는 채널을 선택 시 Wi-Fi 품질이 현재 보다 개선 되는 부분을 확인 할 수 있습니다.
- ※ Wi-Fi 채널변경은 APP의 '환경설정 > 부가기능'에서 변경할 수 있습니다.



5-7-1. 전용뷰어

1. 프로그램 설치하기

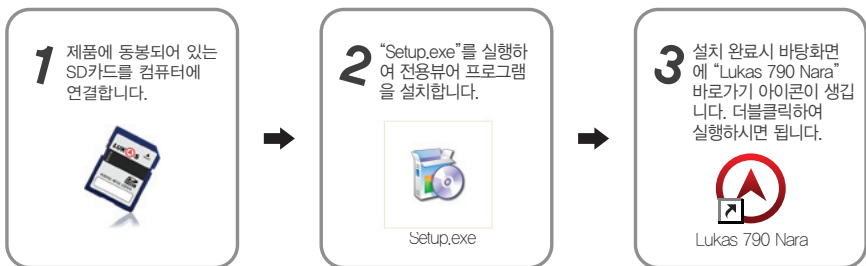

※ 뷰어 설치 프로그램은 구입 시 동봉되어있는 SD카드에 저장되어 있으며,

루카스 LK-790 Nara 전용뷰어 프로그램은 루카스 홈페이지 ("www.lukashd.com")에서 다운로드하실 수 있습니다.

전용뷰어 사용시 PC권장사양

OS : Windows XP SP3, Vista(32Bit), WIN7,8(32/64bit)
H/W : 쿼드코어 2.8GHz 이상 / 4G RAM 이상
웹브라우저 : 마이크로소프트 인터넷 익스플로러 7.0 이상
Direct X 버전 : 다이렉트 X9.0 (JUNE 2010) 이상
기 타 : Windows, .NET Framework 3.5 이상

※ 본 제품은 Full HD 최고사양 제품으로, 컴퓨터 종류와 성능에 따라 재생할 때 화면끊김, 재생속도 변화, 음성 끊김 및 누락 등이 발생할 수 있습니다.

5-7-2. 전용뷰어 - 화면 구성

- 프로그램 메뉴상의 "환경설정"을 이용하여 mini DVR 설정, 단말기 시간 설정 등 사용자가 임의로 설정값을 변경할 수 있습니다.
- Full HD의 해상도를 최대한 활용하려면, 전체화면으로 재생하시기 바랍니다.

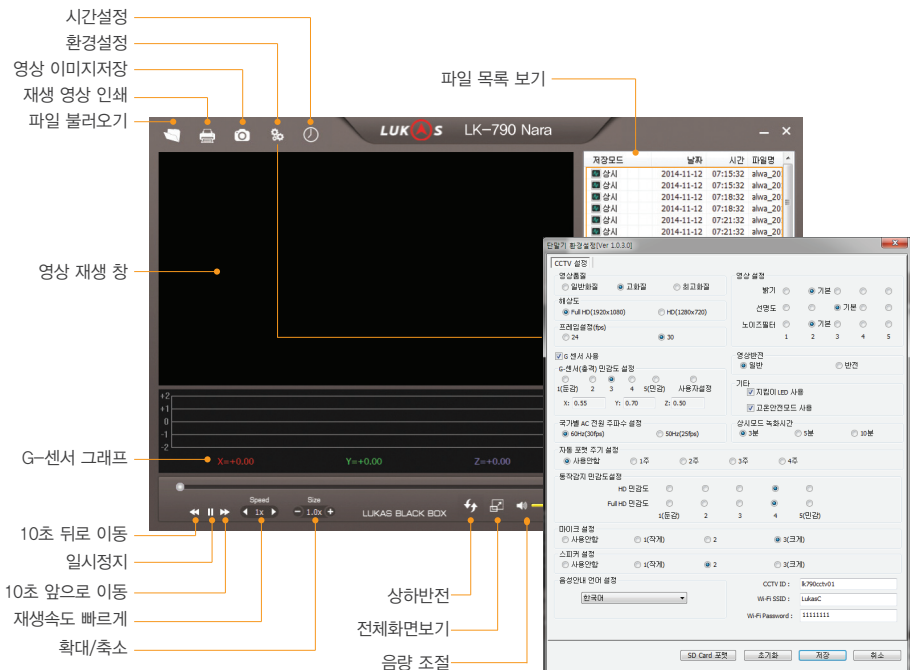

|| 5-8. 녹화 영상 재생 화면 표시 내용 ||



1

2

3

1 날짜 표시

2 시간 표시

3 비트레이트 표시

6. 제품 규격 및 A/S

6-1. 제품 규격

항 목	규 격	비 고
카메라	Full HD 전용 2.1M Effective Pixel CMOS Sensor, 1/2.9(inch)	
화각	대각(약135도) / 실효(유효)화각 : 수평(약107도), 수직(약55도)	
녹화해상도 및 프레임	1920×1080p(Full HD), 30fps	
Wi-Fi	802.11b/g/n (2.4~2.4835 GHz)	
비디오압축	H.264(AVI포맷), Codec profile : HIP(High profile)	
충격센서	내장형 3차원 충격센서(지진감지)	
저장매체	SD Card : SDHC / SDXC 메모리카드 (기본 8GB, 최대 256GB지원)	
재생프로그램	일반 / 전용 재생프로그램 사용	
오디오	스피커, 마이크 내장	
동작전압	DC 13.5V ~ 17.5V	
비트 레이트	1, 2, 3 Mbps	
동작온도 및 보관온도	동작온도 -20℃ ~ 40℃, 보관온도 : -30℃ ~ 50℃	
사이즈/무게	111 X 111 X 86 (mm) , 255g	연결 케이블, 메모리카드 포함

▣ 6-2. A/S 안내 ▣

LUK  S 고객센터

 **02-2093-1257**

A/S 접수

1. 루카스 A/S센터 방문 접수
2. 택배 접수(로젠택배)
3. 홈페이지 접수 (www.lukashd.com)

고객상담센터 업무시간

평일 : 10:00 ~ 17:00
점심 : 12:20 ~ 13:20
(토/일, 공휴일 휴무)

※ 제품 사용에 문제가 있으면 동작을 즉시 중지하시고 고객센터로 문의하여 주시기 바랍니다.

※ 경우에 따라 데이터를 지워야 할 수 있기 때문에 A/S를 신청하시기 전 메모리카드의 중요한 데이터는 별도로 저장해 주시기 바랍니다. 제품 A/S 시 내부의 데이터는 백업을 하셨으리라고 간주하고 진행하므로 데이터손실에 대해서는 당사에서 책임을 지지 않습니다.

6-3. A/S 신청 전 확인사항

	제품 수리유형	보증 내용	
		보증기간 이내	보증기간 이후
정상적인 사용 상태에서 발생한 고장	구입 후 10일 이내에서 중요 이상 발생시	제품 교환 및 환불	해당없음
	구입 후 1개월 이내에 성능, 기능상 이상 발생시	무상수리	해당없음
반복 수리할 경우	서로 다른 하자 및 동일 하자로 4회까지 고장 발생시	무상수리	유상수리
	서로 다른 하자 및 동일 하자로 5회까지 고장 발생시 (180일 이내)	제품 교환 및 환불	유상수리
수리가 불가능할 경우	사업자 측 분실, 부품 부족 등으로 수리 불가능시	제품 교환 및 환불	정액 감가 상각한 금액의 10%를 가산하여 환불
수리가 아닌 경우	제품을 분해하지 않고 간단한 조정시, 이물질 제거시	유상수리	유상수리
소비자 고의 과실인 경우	소비자의 취급 부주의 및 잘못된 수리로 고장 발생시	유상수리	유상수리
	제품을 임의로 분해, 개조하여 고장 발생시		
	당사에서 제공하지 않은 소모품 사용으로 고장 발생시		
그 밖의 경우	천재지변(낙뢰, 화재, 침해, 수해 등)에 의한 고장 발생시	유상수리	유상수리

※ 본 제품의 무상보증기간은 구입일로부터 12개월입니다.

※ 본 제품이외의 액세서리는 보증기간이 6개월입니다.

※ 메모리카드 무상보증 기간은 구입 후 6개월입니다.

※ 제품 및 액세서리의 장착 또는 탈거시 발생하는 비용은 품질보증 기간과 관계없이 당사에서 책임지지 않습니다.

※ 본체는 제품 구매 후 180일, 소모품 및 메모리카드는 90일이 지나면 어떠한 경우에도 반복 및 환불되지 않습니다.

6-4. 제품등록

고객 제품등록 안내

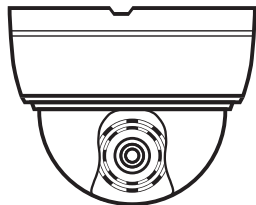

루카스 제품을 사용해 주시는 고객님께 더 나은 A/S와 보다 효율적인 지원을 제공해 드리기 위하여, 고객 제품등록을 시행하고 있습니다. 제품등록을 하지 않으신 고객님께서는 루카스 홈페이지(www.lukashd.com)에 회원가입 후 "MY PAGE > 제품등록" 혹은 "메인화면 우측 메뉴배너의 제품인증 버튼"을 통해 제품등록을 꼭 진행해 주시기 바랍니다.

고객 제품등록이란?

고객이 구입한 제품의 정보와 시리얼번호, 구매일자 및 구매처 등을 홈페이지에 등록하여 A/S신청시 불이익을 받지 않도록, 고객의 권리 보호를 위해 만든 서비스입니다.

- 시리얼 번호의 분실은 제품분실과 동일합니다. 분실하실 경우 재발급이 되지 않으며, 각종 서비스 혜택을 받지 못하실 수 있습니다.
제품 구입 후 바로 제품등록을 해 주시기 바랍니다.

6-5. 부록

※ 외장형 안테나 연결 방법

1. 외장형 안테나를 기동 또는 천정에 연결 합니다.

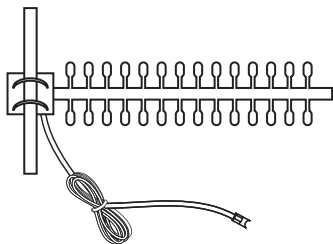

야기 안테나

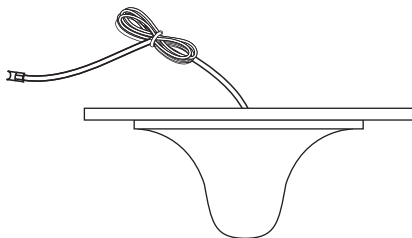

돔 안테나

2. 외장형 안테나 케이블을 외장 Wi-Fi 안테나 연결 잭에 연결합니다.

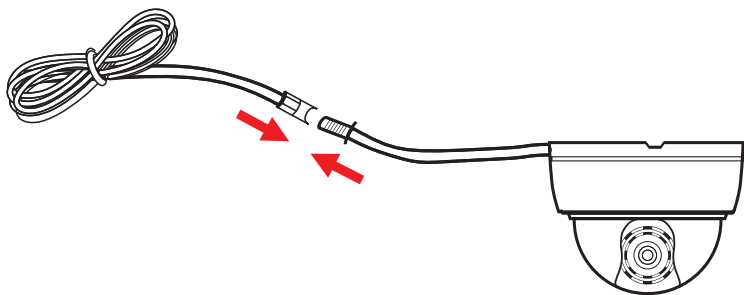

품질보증서

품 질 보 증 서

모델명		제품 S/N	
고객성명		구입일자	년 월 일
고객전화번호		구입처	

1. 본 제품의 무상보증기간은 구입일로부터 12개월입니다. (구입일이 없는 경우 공장출하일 + 2개월입니다.)
2. 본 제품은 엄격한 품질관리 및 검사 과정을 거쳐서 만들어진 제품입니다.
3. 본 사용 설명서는 보증서의 역할을 하며, 재발행 되지 않으므로 소중히 보관해 주시기 바랍니다.
4. 보증기간이 경과한 경우 및 보증기간 이내라도 유상서비스로 판단되는 경우에는 서비스 요금을 받고 수리해드립니다.
5. 소비자의 정상적인 사용상태에서 고장이 발생하였을 경우 당사 고객센터에서 보증기간 동안 무상수리해 드립니다.
6. 수리를 요할 때는 보증서를 꼭 제시하시기 바랍니다.



1. 인증받자 : (주)큐알온텍
2. 기기명(모델명) : LK-790 Nara mini DVR
3. 인증번호 : MSIP-CMM-QRN-CCTV
4. 제조자/제조국가 : (주)큐알온텍 / 한국

이 기기는 업무용 전자파 적합 기기로서 판매자 또는 사용자는 이 점을 주의하시기 바라며 가정외의 지역에서 사용하는 것을 목적으로 합니다.

해당 무선설비가 전파혼신 가능성이 있으므로 인명안전과 관련된 서비스는 할 수 없습니다.



유럽공동체마크
EU공동 규격 인증



미국연방통신위원회
전자파 적합 인증





www.lukashd.com

made in Korea